

Valérie Fontaine

LES SURDOUVÉS

Théo,
policier
pour de
vrai



Kennes

Kennes

THÉO, POLICIER POUR DE VRAI

1) Pour chaque question, choisis la bonne réponse parmi les propositions.
Colorie le gyrophare devant la bonne réponse.

a. Comment s'appelle l'école où Théo a étudié ?



l'École des Sous-doués



l'École Très Difficile



l'École Compliquée



l'École des Surdoués

b. Comment s'appelle la sœur de Théo ?



Louane



Morgane



Romane



Éliane

c. Depuis combien de temps Théo n'a-t-il pas vu son père ?



deux ans



quatre ans



six ans



huit ans

d. De quoi Théo a-t-il peur ?



des araignées



des serpents



du noir



de ses collègues

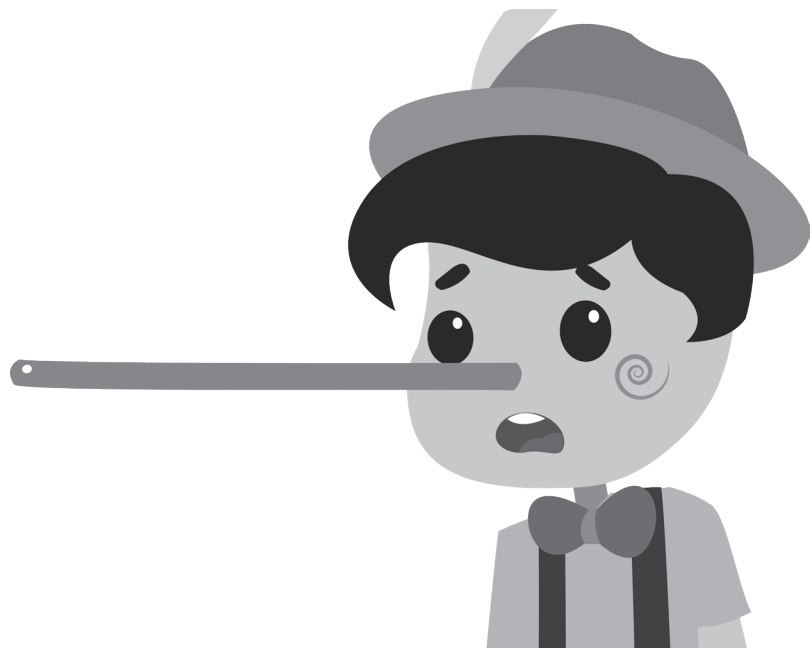

2) Pour chaque affirmation, coche la case VRAI ou FAUX.

	VRAI	FAUX
a. Théo est ceinture noire de judo.	<input type="checkbox"/>	<input type="checkbox"/>
b. L'agent Lavoie se moque de Théo.	<input type="checkbox"/>	<input type="checkbox"/>
c. Pierre, un policier à la retraite, lui a tout appris.	<input type="checkbox"/>	<input type="checkbox"/>
d. Théo a eu sa photo dans le journal.	<input type="checkbox"/>	<input type="checkbox"/>
e. Théo aime lire.	<input type="checkbox"/>	<input type="checkbox"/>
f. Lors de son premier spectacle de diabolo, Théo doit faire le premier numéro.	<input type="checkbox"/>	<input type="checkbox"/>

3) Réponds aux questions en formulant une phrase.

a. Quels objets sont accrochés à la ceinture de Théo ? Cites-en au moins trois.

.....

.....

b. Théo appelle toujours Mélissa par son nom de famille. Quel est le nom de famille de Mélissa ?

.....

c. Quels sont les documents que Théo demande à l'homme qui roulait trop vite ?

.....

.....

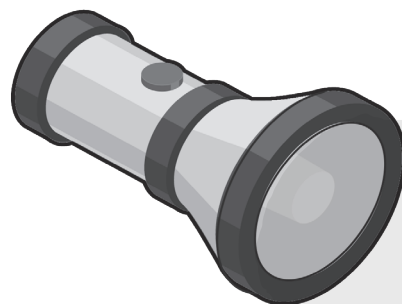

d. Pourquoi Kevin Bouchard est-il entré dans la maison de son ex-femme ?

.....
.....

e. Le père de Théo est un criminel. Qu'a-t-il fait ?

.....
.....

f. Que fait Théo avec le ruban adhésif ?

.....
.....

4) Trouve l'intrus et entoure le dossier top secret devant.

a.  Gauthier  Breault

 Carignan  Lavoie

 Morin  Paré

b.  Jo Go  Kevin

 Pascal Plourde  Gina Fly

c.  utiliser ses aptitudes de diablo pour créer un contact et tisser des liens de confiance

 recueillir des informations

 participer à des délits

 arrêter le gang



5) Remets les événements dans le bon ordre en les numérotant de 1 à 10. Écris le chiffre dans la menotte de gauche. Tu peux utiliser la menotte de droite comme brouillon.



Théo casse des choses sur des propriétés privées.



Théo a les mains dans le dos, attachées par des menottes.



Théo arrête quelqu'un qui roule trop vite.



Théo accompagne le gang dans un vieil entrepôt abandonné.



Lors d'une fête, Théo doit demander à des jeunes de faire moins de bruit.

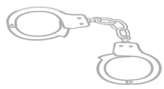

Théo pose des questions pendant que sa collègue travaille.



Théo doit infiltrer un gang.



Théo se lance à la poursuite de quelqu'un qui est entré par effraction dans une maison.



Théo participe à son premier spectacle de diabolo.

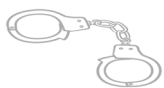

Théo en apprend plus sur son père.

6) Et toi, quel est le métier de tes rêves? Dessine-toi faisant le métier de tes rêves et remplis la bulle à droite.

.....
(ton nom)

.....
(métier), pour de vrai

CORRECTIF

1) Pour chaque question, choisis la bonne réponse parmi les propositions.
Colorie le gyrophare devant la bonne réponse.

a. Comment s'appelle l'école où Théo a étudié ?

- l'École des Sous-doués
- l'École Très Difficile
- l'École Compliquée
- l'École des Surdoués

b. Comment s'appelle la sœur de Théo ?

- Louane
- Morgane
- Romane
- Éliane

c. Depuis combien de temps Théo n'a-t-il pas vu son père ?

- deux ans
- quatre ans
- six ans
- huit ans

d. De quoi Théo a-t-il peur ?

- des araignées
- des serpents
- du noir
- de ses collègues

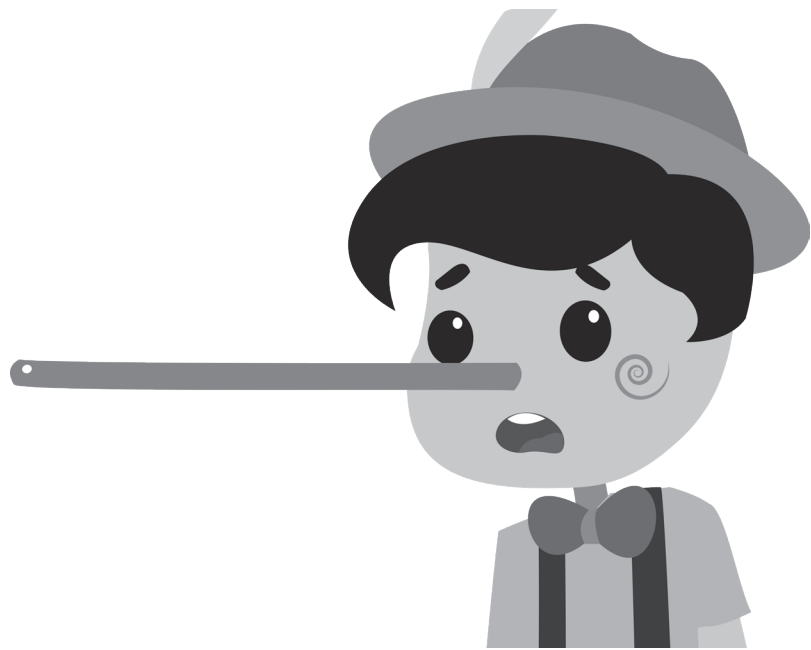

2) Pour chaque affirmation, coche la case VRAI ou FAUX.

a. Théo est ceinture noire de judo.

Ceinture noire de karaté.

b. L'agent Lavoie se moque de Théo.

c. Pierre, un policier à la retraite, lui a tout appris.

André.

d. Théo a eu sa photo dans le journal.

e. Théo aime lire.

f. Lors de son premier spectacle de diabolo, Théo doit faire le premier numéro.

Le dernier numéro.

3) Réponds aux questions en formulant une phrase.

a. Quels objets sont accrochés à la ceinture de Théo ? Cites-en au moins trois.

Plusieurs accessoires sont attachés à la ceinture de Théo : des menottes, une lampe de poche, une bombe lacrymogène et un pistolet.

b. Théo appelle toujours Mélissa par son nom de famille. Quel est le nom de famille de Mélissa ?

Le nom de famille de Mélissa est Morin.

c. Quels sont les documents que Théo demande à l'homme qui roulait trop vite ?

Il lui demande son permis de conduire et les papiers d'assurance de son véhicule.

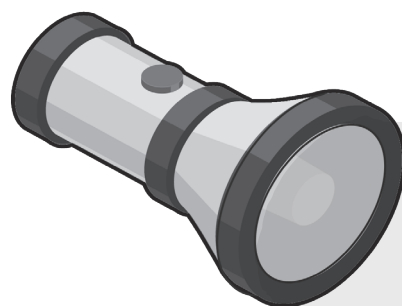

d. Pourquoi Kevin Bouchard est-il entré dans la maison de son ex-femme ?

Elle refuse de lui rendre le collier de sa grand-mère.







e. Le père de Théo est un criminel. Qu'a-t-il fait ?

Il a volé des voitures de luxe et les a revendues pour se faire de l'argent.

f. Que fait Théo avec le ruban adhésif ?

Il prélève les empreintes sur le verre de Carolanne.

4) Trouve l'intrus et entoure le dossier top secret devant.





- a.  Gauthier  Breault
 Carignan  Lavoie
 Morin  Paré

**Carignan est le sergent. C'est lui le chef de l'équipe.
Les autres sont des agents.**



- b.  Jo Go  Kevin
 Pascal Plourde  Gina Fly

**Kevin est l'homme qui est entré dans la maison de sa femme. Tu ne sais plus
qui est Pascal Plourde ? C'est le vrai nom de Le Pik !**

- c.  utiliser ses aptitudes de diabolo pour créer un contact et tisser
des liens de confiance
 recueillir des informations
 participer à des délits
 arrêter le gang

**Théo doit infiltrer le gang. Ce sont ses
collègues qui arrêteront les criminels.**

5) Remets les événements dans le bon ordre en les numérotant de 1 à 10. Écris le chiffre dans la menotte de gauche. Tu peux utiliser la menotte de droite comme brouillon.



Théo casse des choses sur des propriétés privées.



Théo a les mains dans le dos, attachées par des menottes.



Théo arrête quelqu'un qui roule trop vite.



Théo accompagne le gang dans un vieil entrepôt abandonné.



Lors d'une fête, Théo doit demander à des jeunes de faire moins de bruit.



Théo pose des questions pendant que sa collègue travaille.



Théo doit infiltrer un gang.



Théo se lance à la poursuite de quelqu'un qui est entré par effraction dans une maison.



Théo participe à son premier spectacle de diabolo.



Théo en apprend plus sur son père.

6) Et toi, quel est le métier de tes rêves? Dessine-toi faisant le métier de tes rêves et remplis la bulle à droite.

.....
(ton nom)

.....
(métier), pour de vrai